

BORRELLY

RONDELLES ONDULÉES

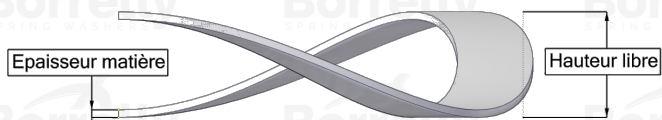
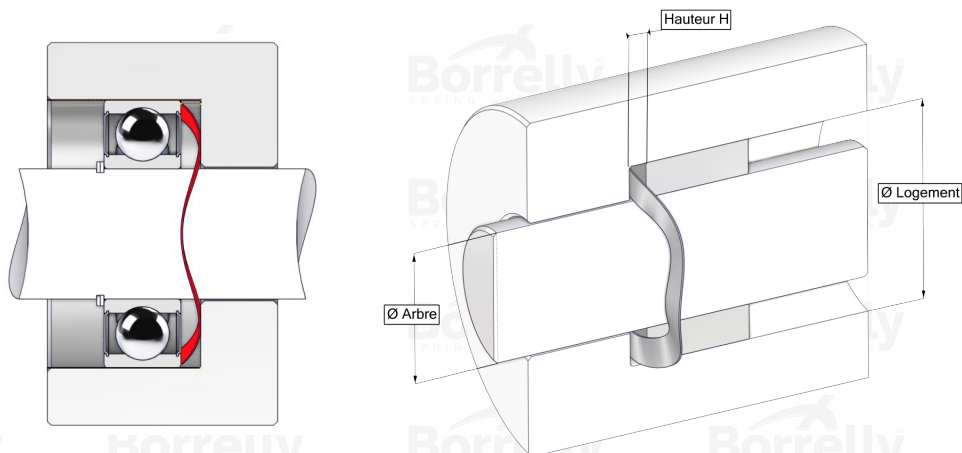

FICHE TECHNIQUE GAMME CN STANDARD EN ACIER C75S POUR ROULEMENT

REFERENCE BORRELLY	CN100
Diamètre extérieur du roulement (mm)	100
Code Borrelly	PDD100085070XT
Matériau	Acier au Carbone C75S 1.1248
Références standard du roulement montage sur bague extérieure	6013 6211 6309 6400
Travaille dans logement Ø mini (Pour application autre que précharge de roulement) (mm)	100
Permet le passage d'un arbre Ø maxi (Pour application autre que précharge de roulement) (mm)	83.0
Epaisseur matière ±10% (mm)	0.70
Nombre d'ondulations	4
Hauteur libre approximative (mm)	4.4
Hauteur H de montage pour précontrainte rlt CN doit être comprise entre H1 et H2 (mm)	entre 2,40 et 1,80
Raideur approximative (N/mm)	92